

MANUAL DO UTILIZADOR

Lareiras a pellets







©2018 CADEL srl | All rights reserved - Tutti i diritti riservati

ZEFIRO³

SUMÁRIO

1	SIMBOLOGIA NO MANUAL	3
2	CARO CLIENTE	3
3	ADVERTÊNCIAS	3
4	NORMAS DE SEGURANÇA	4
5	CONDIÇÕES DE GARANTIA	5
6	PEÇAS SOBRESSALENTES	6
7	ADVERTÊNCIAS PARA A ELIMINAÇÃO CORRETA DO PRODUTO	6
	7.1 INFORMAÇÕES SOBRE A GESTÃO DOS RESÍDUOS DE EQUIPAMENTOS ELÉTRICOS E ELETRÔNICOS CONTENDO PILHAS E ACUMULADORES.....	6
8	UTILIZAÇÃO	7
	8.1 INTRODUÇÃO	7
	8.2 DISPLAY PAINEL DE COMANDOS	7
	8.3 MENU PRINCIPAL	8
	8.4 MENU SETTINGS (CONFIGURAÇÕES).....	8
	8.5 MENU INFO.....	11
	8.6 ARRANQUE	11
	8.7 FALHA DE ACENDIMENTO.....	12
	8.8 DESLIGAMENTO (NO PAINEL : OFF COM CHAMA A PISCAR)	12
	8.9 FALHA DE ENERGIA.....	12
	8.10 MENU REGULAGENS.....	12
	8.11 MODO PROGRAMADO (TIMER) - MENU PRINCIPAL ...	14
	8.12 EXEMPLOS DE PROGRAMAÇÃO:	14
	8.13 NOTAS PARA O FUNCIONAMENTO DO TIMER.....	15
	8.14 MODALIDADES AUTO ECO (VER OS PONTOS F-G MENU SETTINGS (CONFIGURAÇÕES) A PAG. 8)	15
	8.15 FUNÇÃO SLEEP (MENU PRINCIPAL)	15
	8.16 PRESCRIÇÃO PELLETT (VEJA O PASSO H MENU SETTINGS (CONFIGURAÇÕES) A PAG. 8).....	16
	8.17 VARIAÇÃO RPM FUMOSFUNÇÃO ESTAÇÃO (VEJA O PASSO I MENU SETTINGS (CONFIGURAÇÕES) A PAG. 8)	16
	8.18 FUNÇÃO LIMPADOR DE CHAMINÉ (SOMENTE PARA ENCARREGADOS PELA MANUTENÇÃO) - VEJA O PASSO K MENU SETTINGS (CONFIGURAÇÕES) A PAG. 8	16
	8.19 FUNÇÃO HABILITAÇÃO RESERVA PELLETT	16
	8.20 FUNÇÃO MODO CONFORTO	17
	8.21 FUNÇÃO TEMPORIZADOR DE FUNCIONAMENTO PELLETT E TEMPORIZADOR CARGA.....	17
	8.22 EXTRAÇÃO DO INSERTO	17
9	COMBUSTÍVEL	18
	9.1 COMBUSTÍVEL	18
	9.2 REABASTECIMENTO DE PELLETT	19
	9.3 TEMPORIZADOR DE REABASTECIMENTO DE PELLETT ...	19
	9.4 CARREGAMENTO DO PELLETT COM EXTRAÇÃO DO CORPO DA MÁQUINA	19
	9.5 CARREGAMENTO DO PELLETT ATRAVÉS DE GAVETA (OPCIONAL)	20
	9.6 CARREGAMENTO DO PELLETT ATRAVÉS DE ALÇAPÃO (OPCIONAL)	20
	9.7 SENSOR DE PELLETT	21
10	SEGURANÇAS E ALARMES	21
	10.1 AS SEGURANÇAS	21
	10.2 PRESSÓSTATO	21
	10.3 SONDA DE TEMPERATURA FUMOS	21
	10.4 TERMÓSTATO DE CONTACTO NO RESERVATÓRIO DE COMBUSTÍVEL	21
	10.5 SEGURANÇA ELÉTRICA	22
	10.6 ABANO FUMOS	22
	10.7 MOTORREDUTOR	22
	10.8 FALTA TEMPORÁRIA DE TENSÃO.....	22
	10.9 ACENDIMENTO INEXISTENTE.....	22
	10.10 BLACKOUT COM O AQUECEDOR ACESO	22
	10.11 SINALIZAÇÕES ALARMES.....	23
	10.12 ZERAMENTO ALARME	23
11	MANUTENÇÃO ORDINÁRIA	24
	11.1 INTRODUÇÃO.....	24
	11.2 LIMPEZA DO BRASEIRO E GAVETA DE CINZAS.....	24
	11.3 LIMPEZA DO RESERVATÓRIO E DA ROSCA SEM FIM.....	25
	11.4 LIMPEZA DA CÂMARA DE FUMOS	25
	11.5 LIMPEZA DO CANAL DE FUMO.....	26
	11.6 LIMPEZA ANUAL DAS CONDUTAS DE FUMOS.....	27
	11.7 LIMPEZA GERAL	27
	11.8 LIMPEZA DA PARTES EM METAL PINTADO	27
	11.9 SUBSTITUIÇÃO DAS JUNTAS	27
	11.10 LIMPEZA DE VIDRO	27
12	EM CASO DE ANOMALIAS	27
	12.1 RESOLUÇÃO DOS PROBLEMAS	27

1 SIMBOLOGIA NO MANUAL

	UTENTE UTILIZADOR
	TÉCNICO AUTORIZADO (refere-se EXCLUSIVAMENTE ao Fabricante da estufa ou Técnico Autorizado do Serviço de Assistência Técnica reconhecido pelo Fabricante da estufa)
	TÉCNICO ESPECIALIZADO EM INSTALAÇÃO DE CHAMINÉS
	ATENÇÃO: LER ATENTAMENTE A NOTA
	ATENÇÃO: POSSIBILIDADE DE PERIGO OU DANO IRREVERSÍVEL

- Os ícones com personagens indicam a quem é dirigido o assunto tratado no parágrafo (entre o Utente Utilizador e/ou Técnico Autorizado e/ou Técnico Especializado em Instalação de Chaminés).
- Os símbolos de ATENÇÃO indicam uma nota importante.

2 CARO CLIENTE

- Os nossos produtos são projetados e construídos respeitando as normas EN 13240 estufas a lenha, EN 14785 estufas a pellets, EN 13229 lareira, EN 12815 fogões a lenha, C.P.R. 305/2011 produtos a construir, Re n.1935/2004 Materiais e objetos destinados a entrar em contacto com produtos alimentares, Dir. 2006/95/CEE baixa tensão, Dir. 2004/108/EC Compatibilidade eletromagnética.
- Ler com atenção as instruções contidas no presente manual para obter o melhor desempenho.
- O presente manual de instruções constitui parte integrante do produto: assegurar-se de que esteja sempre junto ao aparelho, mesmo em caso de entrega a um outro proprietário. Em caso de perda, pedir uma nova cópia ao serviço técnico local.



Na Itália, em relação à instalação de aparelhos a biomassa inferiores a 35 kW, deve ser consultada a D.M. 37/08 e o técnico de instalação qualificado, que tenha os requisitos necessários, é obrigado a emitir o certificado de conformidade do sistema instalado (entende-se como "sistema": estufa + chaminé + tomada de ar).

- Em base à regulamentação (UE) n.º. 305/2011, a "Declaração de Desempenho" está disponível on-line em os sites:
- www.cadelsrl.com
- www.free-point.it

3 ADVERTÊNCIAS

- Todas as instruções relatadas no manual têm uma função meramente explicativa e indicativa e poderão portanto diferir ligeiramente do aparelho em Sua posse.
- O aparelho de referência é aquele que foi comprado.
- Caso o cliente tenha dúvidas ou dificuldade de compreensão ou se ocorrer algum problema não abordado no presente manual, será necessário que entre em contacto com o próprio distribuidor ou técnico de instalação o mais depressa possível.



- A instalação, a ligação elétrica, a verificação do funcionamento e a manutenção são executadas exclusivamente por pessoal qualificado ou autorizado.
- Partes elétricas sob tensão: desconectar o produto da alimentação 230V antes de realizar qualquer operação de manutenção. Alimentar o produto apenas depois de ter concluído a sua montagem.
- As operações de manutenção extraordinária devem ser realizadas somente por pessoal autorizado e qualificado.
- Todos os regulamentos locais, incluindo aqueles que se referem às normas nacionais europeias, devem ser respeitados no momento da instalação do aparelho.
- A empresa fabricante declina qualquer responsabilidade em caso de instalações que não estejam em conformidade com a lei em vigor, de uma circulação de ar incorreta, de uma ligação elétrica que não esteja em conformidade com as normas e de um uso inadequado do aparelho.
- É proibida a instalação da estufa em quartos, em casas de banho, em locais usados como armazém de material combustível e em estúdios.
- É permitida a instalação em estúdios se em quarto estanque.
- Em nenhum caso a estufa deve ser instalada em locais que a exponham ao contacto com a água e muito menos a pulverizações de água já que existe o risco de causar choques elétricos e curto-circuitos.
- Verificar se o pavimento tem uma capacidade de suporte adequada. Se a construção existente não satisfaz este requisito deverão ser tomadas as medidas adequadas (por exemplo uma placa de distribuição de carga).
- Para as normas de segurança anti-incêndio devem-se respeitar as distâncias de objetos inflamáveis ou sensíveis ao calor (sofás, móveis, revestimento em madeira, etc.).
- Em caso de objetos altamente inflamáveis (tendas, tapetes, etc.) todas estas distâncias devem aumentadas em 1 metro.
- O cabo elétrico nunca deve entrar em contacto com o tubo de descarga de fumos e nem com qualquer outra parte da estufa.
- Antes de iniciar qualquer operação o usuário ou qualquer pessoa que preparar-se para operar com o produto deverá ter lido e compreendido todo o conteúdo do presente manual de instalação e utilização. Erros ou configurações ruins podem provocar condições de perigo e/ou funcionamento irregular.
- O tipo de combustível a utilizar é única e exclusivamente pellets.
- Não utilizar o aparelho como incinerador de resíduos.
- Não coloque roupas a secarem sobre o produto. Eventuais estendais ou similares devem ser mantidos a uma adequada distância do produto. Perigo de incêndio.
- É proibido colocar o produto em funcionamento com a porta aberta ou com o vidro quebrado.
- É proibido fazer modificações não autorizadas ao aparelho.
- Não usar líquidos inflamáveis durante o acendimento (álcool, gasolina, petróleo, etc.).
- Após uma falha de acendimento é necessário esvaziar o braseiro dos pellets acumulados, antes de voltar a acender a estufa.
- O reservatório de pellets deve estar sempre fechado com a sua cobertura.
- Antes de qualquer intervenção, deixar o fogo na câmara de combustão diminuir até que se apague e arrefeça completamente, e retirar a ficha da tomada de corrente.
- O aparelho pode ser utilizado por crianças de idade não inferior aos 8 anos e por pessoas com reduzidas capacidades físicas, sensoriais ou mentais, ou desprovidas de experiência ou do conhecimento necessário, mas sempre sob vigilância ou então após terem recebido instruções relativas ao uso seguro do aparelho e à compreensão dos perigos a ele inerentes. As crianças não devem brincar com o aparelho. A limpeza e a manutenção destinada a ser efetuada pelo usuário não deve ser efetuada pelas crianças sem vigilância.
- As embalagens não são brinquedos, podem causar asfixia ou estrangulamento ou outros perigos para a saúde. As pessoas (incluindo as crianças) com reduzidas capacidades psíquicas ou motoras, ou com falta de experiência e conhecimento devem ser mantidas fora do alcance

das embalagens. A estufa não é um brinquedo.

- As crianças deverão ser constantemente vigiadas para se assegurar que não brinquem com o aparelho.
- Durante o seu funcionamento a estufa atinge temperaturas elevadas: manter longe as crianças e animais e usar equipamentos de proteção pessoal à prova de fogo apropriados, como luvas de proteção do calor.
- Se a rosca sem fim está bloqueada por um objeto estranho (por exemplo: pregos) e necessita de limpeza, Não remover a proteção e Não tocar na rosca sem fim. Contactar o serviço de Assistência Técnica.
- A conduta de evacuação de fumos deve estar sempre limpa, pois depósitos de fuligem ou óleos combustíveis reduzem a secção bloqueando a tiragem e se forem em grande quantidade podem incendiar-se.
- Se os pellets são de péssima qualidade (contendo colas, óleos, tintas, resíduos plásticos ou se é farinha), durante o funcionamento formarão resíduos ao longo do tubo de descarga de pellets. Uma vez desligada a estufa, estes resíduos poderão formar pequenos veios que subindo ao longo do tubo poderão chegar até aos pellets no reservatório carbonizando-os e criando desta forma um fumo denso e nocivo no interior do local. Manter sempre fechado o reservatório com a sua cobertura. Se o tubo estiver sujo, limpá-lo.
- Caso seja necessário apagar o fogo emitido pela estufa ou pela conduta de evacuação de fumos, utilizar um extintor ou pedir a intervenção dos Bombeiros. NUNCA utilizar água para apagar o fogo dentro do braseiro.

5 CONDIÇÕES DE GARANTIA

A empresa garante o produto, **excluindo os elementos sujeitos a desgaste normal** abaixo indicados, durante **2 (dois) anos** a partir da data de compra comprovada por:

- um documento comprobatório (fatura e/ou recibo fiscal) que contenha o nome do vendedor e a data na qual foi realizada a venda;
- a passagem do certificado de garantia preenchido em até 8 dias da compra.

Além disso, para tornar válida e operante a garantia, a regulação em conformidade com as práticas profissionais e a colocação do aparelho em funcionamento devem ser efetuadas exclusivamente por pessoal qualificado, o qual, nos casos previstos, deverá emitir ao utente uma declaração de conformidade do sistema e do bom funcionamento do produto.

Aconselha-se a execução do teste funcional do produto antes de efetuar o completamento com os relativos acabamentos (revestimentos, pinturas das paredes etc).

As instalações que não corresponderem às normas vigentes acarretarão a decadência da garantia do produto, assim como o uso impróprio e a falta de manutenção prevista pelo fabricante.

A garantia é operante desde que sejam observadas as indicações e as advertências contidas no manual de uso e manutenção que acompanha o aparelho, de modo a consentir a sua correta utilização.

A substituição do inteiro aparelho ou a reparação de uma das partes que o compõem não estendem a duração da garantia, a qual permanece invariável.

Por garantia se entende a substituição ou reparação gratuita **das peças de origem reconhecidas como defeituosas devidos a defeitos de fabrico**.

Para usufruir da garantia no caso de manifestação de defeito, o adquirente deverá conservar o certificado de garantia e exibí-lo ao Centro de Assistência Técnica juntamente ao documento emitido no momento da aquisição.

Estão excluídos da presente garantia todos os mau funcionamentos e/ou danos ao aparelho decorrentes das seguintes causas:

- Os danos causados pelo transporte e/ou movimentação.
- Todas as partes que resultem defeituosas em virtude de negligência ou desleixo no uso, de manutenção incorreta, de instalação em desconformidade com o especificado pelo produtor (sempre consulte o manual de instalação e uso fornecido com o aparelho).
- Errado dimensionamento em relação ao uso ou defeitos na instalação, ou a falta da adoção das providências necessárias para garantir a execução de acordo com a boa prática.
- Superaquecimento impróprio do aparelho, ou seja, a utilização de combustíveis em desconformidade com os tipos e com as quantidades indicadas nas instruções fornecidas.
- Ulteriores danos causados por intervenções equivocadas do próprio utente na tentativa de remediar a avaria inicial.
- Agravamento dos danos, causado pela ulterior utilização do aparelho por parte do utente, uma vez em que tenha-se manifestado o defeito.

- Na presença de caldeira, eventuais corrosões, incrustações ou rompimentos provocados por correntes vagantes, condensações, agressividade ou acidez da água, tratamentos desincrustantes efetuados impropriamente, falta d'água, depósitos de lama ou calcário
- ineficiência de fogões a lenha, chaminés ou partes do sistema das quais o aparelho depende.
- Danos provocados por alterações no aparelho, agentes atmosféricos, calamidades naturais, atos vandálicos, descargas elétricas, incêndios, defeitos do sistema elétrico e/ou hidráulico.
- A não realização da limpeza anual da estufa, por um técnico autorizado ou por pessoal qualificado, implica a perda da garantia.

Além disso, estão excluídas da presente garantia:

- As partes sujeitas ao desgaste normal, tais como guarnições, vidros, revestimentos e grelhas de ferro fundido, pinturas especiais, cromadas ou douradas, as maçanetas e os cabos elétricos, lâmpadas, luzes espia luminosas, manípulos, todas as partes extraíveis da câmara de combustão.
- As variações cromáticas das partes envernizadas e em cerâmica/serpentina, bem como as cavilhas de cerâmica, já que são características naturais do material e da utilização do produto.
- Obras murárias.
- Detalhes de sistema (quando presentes) não fornecidos pelo produtor.

Eventuais intervenções técnicas no produto para a eliminação dos mencionados defeitos e danos consequenciais deverão, portanto, ser concordados com o Centro de Assistência Técnica, o qual reserva-se de aceitar ou não o relativo encargo, sendo que, em qualquer caso, não serão efetuados a título de garantia, mas sim, de assistência técnica a ser prestada nas condições eventualmente e especificadamente concordadas e segundo as tarifas em vigor para os trabalhos a serem efetuados.

Além disso, serão colocados a cargo do utente as despesas necessárias para remediar as suas errôneas intervenções técnicas, alterações ou, de qualquer forma, fatores danosos para o aparelho não imputáveis a defeitos de origem.

Ressalvados os limites impostos por leis ou regulamentos, permanece, ainda, excluída qualquer garantia de contenção de poluição atmosférica e acústica.

A empresa declina qualquer responsabilidade por eventuais danos que possam, direta ou indiretamente, causar a pessoas, animais ou objetos em consequência da inobservância de todas as instruções indicadas no manual, especialmente as advertências sobre a instalação, utilização e manutenção do aparelho.

6 PEÇAS SOBRESSALENTES

Para cada reparação ou regulação necessária, o cliente deve procurar o concessionário no qual fez a sua compra ou o Centro de Assistência Técnica mais próximo, especificando:

- Modelo do aparelho
- Nº de série
- Tipo de problema

Deve utilizar apenas peças sobressalentes originais que poderão ser sempre encontradas nos nossos Centros de Assistência.

7 ADVERTÊNCIAS PARA A ELIMINAÇÃO CORRETA DO PRODUTO

O desmantelamento e a eliminação do produto é a cargo e de responsabilidade exclusiva do proprietário que deverá atuar de acordo com as leis vigentes no próprio país em matéria de segurança, respeito e tutela do ambiente.

No fim da sua vida útil o produto não deve ser eliminado junto aos resíduos urbanos.

Pode ser entregue nos específicos centros de recolha diferenciada geridos pela administração pública ou aos revendedores que fornecem este serviço.

Eliminar de modo seletivo o produto permite que sejam evitadas as possíveis consequências negativas para o ambiente e para a saúde causadas por uma inadequada eliminação, e permite recuperar os materiais do qual é composto a fim de obter uma importante poupança de energia e de recursos.

7.1 INFORMAÇÕES SOBRE A GESTÃO DOS RESÍDUOS DE EQUIPAMENTOS ELÉTRICOS E ELETRÔNICO

COS CONTENDO PILHAS E ACUMULADORES

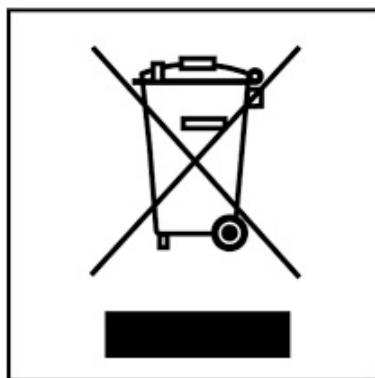

Fig. 1 - Eliminação de resíduos

Este símbolo no produto, pilhas, acumuladores ou respetiva embalagem ou documentação indica que, no final do seu ciclo de vida útil, o produto e as pilhas ou acumuladores incluídos não devem ser recolhidos, recuperados nem eliminados conjuntamente com o lixo doméstico.

Uma gestão imprópria dos resíduos de equipamentos elétricos e eletrónicos, pilhas ou acumuladores pode causar a libertação de substâncias perigosas contidas nos produtos. A fim de evitar eventuais danos para o ambiente ou para a saúde, o utilizador é convidado a separar este equipamento e/ou pilhas ou acumuladores incluídos de outros tipos de resíduos e a depositá-los no serviço municipal de recolha de lixo. É possível requisitar a recolha dos resíduos de equipamentos elétricos e eletrónicos pelo distribuidor segundo as condições e modalidades previstas pelas normas nacionais de transposição da diretiva 2012/19/UE.

A recolha separada e o correto tratamento dos equipamentos elétricos e eletrónicos e respetivas pilhas e acumuladores favorecem a conservação dos recursos naturais, o respeito do ambiente e a proteção da saúde.

Para mais informações sobre as modalidades de recolha dos resíduos de equipamentos elétricos e eletrónicos, pilhas e acumuladores, dirija-se à sua Câmara Municipal ou à autoridade pública competente para a emissão das autorizações.

8 UTILIZAÇÃO

8.1 INTRODUÇÃO

Para o melhor rendimento com o menor consumo, seguir as instruções abaixo indicadas.

- A ignição dos pellets ocorre muito facilmente se a instalação estiver correta e a conduta de evacuação de fumos for eficiente.
- Acender a estufa a Potência 1, por pelo menos 2 horas, para permitir aos materiais que constituem a caldeira e a forno de ajustar-se às tensões elásticas internas.
- Com o uso da estufa, a verniz presente no interior da estufa da câmara de combustão pode sofrer alterações. Este fenómeno pode ser causado por vários motivos: aquecimento excessivo da estufa, agentes químicos presentes em um pellet de qualidade inferior, tiragem insuficiente da estufa, etc. Portanto, a resistência da pintura na câmara de combustão não pode ser garantida.



Os resíduos de gordura de trabalho e os vernizes, durante as primeiras horas de funcionamento, podem produzir odores e fumo: recomenda-se arejar o local porque podem ser nocivos para pessoas e animais.



Os valores de programação de 1 a 5 são pré-configurados pela empresa e podem ser alterados apenas por um técnico autorizado.

8.2 DISPLAY PAINEL DE COMANDOS

Ícones do menu.

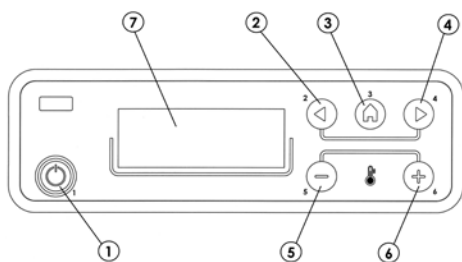

Fig. 2 - Display

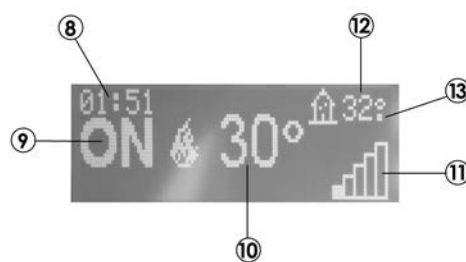

Fig. 3 - Display

LEGENDA	Fig. 2 - Fig. 3
1	Acendimento/desligamento caldeira (ESC)
2	Visualização do menu de programação a decrementar
3	Menu
4	Visualização do menu de programação a incrementar.
5	Decrementa set temperatura / funções de programação.
6	Incrementa set temperatura / funções de programação.
7	Display.
8	Hora
9	Estado
10	Temperatura definida pelo utilizador
11	Potência instantânea
12	Temperatura ambiente
13	Se houver o "°" = 0.5 °C (29.° = 29.5°)

8.3 MENU PRINCIPAL

Acesso pressionando-se o botão 3 (menu). Os ícones aos quais acede-se são:

- Time and Date
- Timer
- Sleep (somente com o aquecedor aceso)
- Settings
- Info

Configurações de data e hora.

Para as configurações de data e hora, proceda como segue:

- Pressione a tecla "menu".
- Selecione "Time and Date".
- Confirme pressionando "menu"
- Percorra com as setas e selecione, uma de cada vez, as variáveis a serem modificadas: Dia, Horas, Min, Dia núm., Mês, Ano.
- Selecione "menu" para confirmar.
- Modifique com os botões + -.
- Enfim, pressione "menu" para confirmar e "esc" para sair.

Configuração Timer (veja o respetivo capítulo)

Configuração Sleep (veja o respetivo capítulo)

8.4 MENU SETTINGS (CONFIGURAÇÕES)

O menu SETTINGS (CONFIGURAÇÕES) permite operar com as modalidades de funcionamento do aquecedor:

a - Language (Língua)

b - Cleaning (Limpeza): visualizada somente com o aquecedor desligado

c - Screw Loading (Carregamento cóclea): visualizado somente com o aquecedor desligado

d - Tone (Tons)

e - Ext.Thermostat (Termóstato externo): ativação

f - Auto-Eco (Auto Eco): ativação

g - Off Time Eco (T Desligamento-Eco): default 5 minutos

h - Pellet Recipe (Prescrição pellet)

i - Smoke Fan rpm (Ventilação % rpm fumos)

j - Components Test (Teste componentes): visualizado somente com o aquecedor desligado

k - Chimney Sweep Function (Função limpador de chaminé): acionável somente com o aquecedor ligado, para a verificação das emissões na área

l - Technical Menu (Menu técnico)

a - Language

Para selecionar a língua proceda como segue:

- Pressione a tecla "menu".
- Percorra com as setas e selecione "Settings"
- Pressione "menu" para confirmar.
- Percorra com as setas e selecione "Language".
- Pressione "menu" para confirmar.
- Com os botões + - selecione a língua de interesse (IT/EN/DE/FR/ES/NL/PL/DA/SL)
- Pressione "menu" para confirmar e "esc" para sair.

b - Cleaning

Para selecionar "Cleaning" (somente com o aquecedor desligado) proceda como segue:

- Pressione a tecla "menu".
- Percorra com as setas e selecione "Settings"
- Pressione "menu" para confirmar.
- Percorra com as setas e selecione "Cleaning".
- Pressione "menu" para confirmar.
- Com as setas + - selecione "On".
- Pressione "menu" para confirmar e "esc" para sair.

c - Screw Loading

Para selecionar "Screw Loading" (somente com o aquecedor desligado) proceda como segue:

- Pressione a tecla "menu".
- Percorra com as setas e selecione "Settings"
- Pressione "menu" para confirmar.
- Percorra com as setas e selecione "Screw Loading".
- Pressione "menu" para confirmar.
- Com os botões + - selecione "Enabled".
- Pressione "menu" para confirmar e "esc" para sair.

d - Tone

Esta função é desabilitada de default, logo, proceda como segue para habilitá-la:

- Pressione a tecla "menu".
- Percorra com as setas e selecione "Settings"
- Pressione "menu" para confirmar.
- Percorra com as setas e selecione "Tone".
- Pressione "menu" para confirmar.
- Com as setas + - selecione "On".
- Pressione "menu" para confirmar e "esc" para sair.

e - Ext.Thermostat (veja o capítulo correspondente)

f - Auto-Eco

Para selecionar a função Auto-Eco proceda como segue:

- Pressione a tecla "menu".
- Percorra com as setas e selecione "Settings"
- Pressione "menu" para confirmar.
- Percorra com as setas e selecione "Auto-Eco".
- Pressione "menu" para confirmar.
- Com as setas + - selecione "On".

- Pressione "menu" para confirmar e "esc" para sair.

g - Off Time Eco

Para selecionar a função "Off Time Eco" proceda como segue:

- Pressione a tecla "menu".
- Percorra com as setas e selecione "Settings"
- Pressione "menu" para confirmar.
- Percorra com as setas e selecione "Off Time Eco".
- Pressione "menu" para confirmar.
- Com os botões + - insira os minutos
- Pressione "menu" para confirmar e "esc" para sair.

h - Pellet Recipe

Para a prescrição proceda como segue:

- Pressione a tecla "menu".
- Percorra com as setas e selecione "Settings"
- Pressione "menu" para confirmar.
- Percorra com as setas e selecione "Pellet Recipe".
- Pressione "menu" para confirmar.
- Com os botões + - modifique a %.
- Pressione "menu" para confirmar e "esc" para sair.

i - Smoke Fan rpm

Para modificar o parâmetro proceda como segue:

- Pressione a tecla "menu".
- Percorra com as setas e selecione "Settings"
- Pressione "menu" para confirmar.
- Percorra com as setas e selecione "Smoke Fan rpm".
- Pressione "menu" para confirmar.
- Com os botões + - modifique a %.
- Pressione "menu" para confirmar e "esc" para sair.

j - Components Test

Para ativar a função "Components Test" (somente com o aquecedor desligado) proceda como segue:

- Pressione o botão "menu".
- Percorra com as setas e selecione "Settings".
- Pressione "menu" para confirmar.
- Percorra com as setas e selecione "Components Test".
- Pressione "menu" para confirmar.
- Com os botões + - selecione o teste a ser efetuado.
- Pressione "menu" para confirmar e "esc" para sair.

k - Chimney Sweep Function

Para ativar a função "Chimney Sweep Function" proceda como segue:

- Pressione a tecla "menu".
- Percorra com as setas e selecione "Settings"
- Pressione "menu" para confirmar.
- Percorra com as setas e selecione "Chimney Sweep Function".
- Pressione "menu" para confirmar.
- Com os botões + - selecione "On" (de default Off)
- Pressione "menu" para confirmar e "esc" para sair.

l - Technical Menu

Para acessar ao menu técnico é necessário chamar um centro de assistência já que é necessária uma password para entrar.

Para intervir no "Technical Menu" proceda como segue:

- Pressione a tecla "menu".
- Percorra com as setas e selecione "Settings"
- Pressione "menu" para confirmar.

- Percorra com as setas e selecione "Technical Menu".
- Pressione "menu" para confirmar.
- Com os botões + - selecione "Product Type", "Service", "Status Memory", "Parameters".
- Pressione "menu" para confirmar e "esc" para sair.

m - Habilitação Reserva Pellets

Para aceder ao menu técnico é necessário chamar um centro de assistência já que é necessária uma password para entrar.

Para intervir no "menu técnico" proceda como segue:

- Pressionar a tecla "menu".
- Percorra com as setas e selecione "Configurações"
- Pressione "menu" para confirmar.
- Role com as setas e selecione "Habilitação Reserva Pellets"
- Pressione "menu" para confirmar.
- Com as setas + - selecione "On/Off".
- Pressione "menu" para confirmar e "esc" para sair

n - Modo Conforto

Para aceder ao menu técnico é necessário chamar um centro de assistência já que é necessária uma password para entrar.

Para intervir no "menu técnico" proceda como segue:

- Pressionar a tecla "menu".
- Percorra com as setas e selecione "Configurações"
- Pressione "menu" para confirmar.
- Role com as setas e selecione "Modo Conforto"
- Pressione "menu" para confirmar.
- Com os botões + - selecione "On" (de default Off)
- Pressione "menu" para confirmar e "esc" para sair

o - Temporização carga

Para aceder ao menu técnico é necessário chamar um centro de assistência já que é necessária uma password para entrar.

Para intervir no "menu técnico" proceda como segue:

- Pressionar a tecla "menu".
- Percorra com as setas e selecione "Configurações"
- Pressione "menu" para confirmar.
- Rolar com as setas e seleccionar "Temporização carga"
- Pressione "menu" para confirmar.
- Com os botões + - selecione "On" (de default Off)
- Pressione "menu" para confirmar e "esc" para sair

8.5 MENU INFO

- Product type
- Firmware version
- Software info
- Total hrs. (Horas totais)
- Ignition N. (Nº. de ligações)
- Rpm Smoke Fan (Rpm aspirador)
- Smoke Temp. (T.fumos)
- Air Fan Voltage (Tensão do permutador)
- Screw Loading (Carga da rosca sem-fim)
- Fire (Chama)

8.6 ARRANQUE

Recordamos que o primeiro acendimento deve ser feito por pessoal técnico qualificado e autorizado que irá controlar se está tudo instalado de acordo com as normas em vigor e verificará o seu funcionamento.

- Se houver manuais, folhetos, etc. dentro da câmara de combustão, removê-los.
- Certificar-se de que a porta esteja bem fechada.

- Certificar-se de que a ficha esteja inserida na tomada de corrente elétrica.
- Antes de acender a estufa, assegurar-se que o braseiro esteja limpo.
- Para ativar a estufa, manter pressionada a tecla P1 durante alguns segundos até ser visualizado "ON" com chama a piscar na lateral; inicia-se o pré-aquecimento da resistência de acendimento. Depois de alguns segundos a rosca sem-fim carrega os pellets e continua o aquecimento da resistência. Quando a temperatura é suficientemente alta (após aproximadamente 5-8 minutos), considera-se que o acendimento ocorreu
- Após concluir a fase de acendimento, a estufa coloca-se em modalidade de trabalho visualizando a potência calórica selecionada, a temperatura ambiente e a **chama grande** (ver Fig. 4).
- Quando o valor da temperatura ambiente supera o limite estabelecido a partir do teclado no set de temperatura, a potência calórica é colocada no mínimo visualizando a **chama pequena** (ver Fig. 5). Quando a temperatura ambiente volta a ser inferior à temperatura definida, a estufa volta para a potência definida.



Fig. 4 - Chama grande

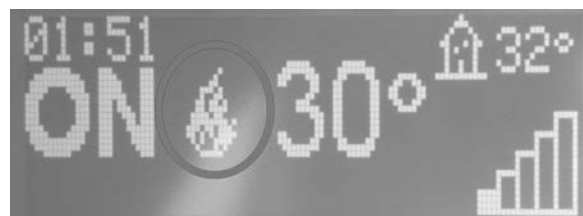

Fig. 5 - Chama pequena

8.7 FALHA DE ACENDIMENTO

Se o pellet não se acender, a falha no acendimento será sinalizada pelo alarme A01 "No Ignition" ("Falha no acendimento"). Quando a temperatura ambiente é inferior a 5°C, a resistência pode não se aquecer suficientemente para garantir o acendimento dos pellets, então, esvaziar o braseiro removendo os pellets não queimados e repetir o acendimento.

- Demasiados pellets no braseiro, ou pellets húmidos, ou braseiro sujo, tornam difícil o acendimento com a formação de fumo branco e denso prejudicial à saúde, e podem causar explosões na câmara de combustão. Torna-se por isso necessário não permanecer à frente da estufa na fase de acendimento se se verificar a existência de fumo branco e denso.



Se após alguns meses a chama se apresentar fraca e/ou de cor laranja, se o vidro tiver tendência a sujar notavelmente de negro, ou se o braseiro tiver tendência a incrustar-se, limpar a estufa, limpar o canal de fumo e limpar a conduta de evacuação de fumos.

8.8 DESLIGAMENTO (NO PAINEL : OFF COM CHAMA A PISCAR)

Caso seja pressionado o botão de desligamento, ou no caso de sinalização de alarme, o aquecedor entra na fase de desligamento térmico, o qual prevê a execução automática das seguintes fases:

- Cessa o carregamento do pellet.
- O ventilador ambiente continua a funcionar até atingir a temperatura necessária.
- O ventilador de fumos define-se no nível máximo e permanece assim até atingir a temperatura necessária e continua por mais 10 minutos de segurança no fim dos quais, se a T fumos estiver abaixo do limiar de desligamento, desliga-se definitivamente, do contrário, continua a fase de arrefecimento.
- Quando a estufa desliga-se regularmente mas, por inércia térmica, a temperatura de fumos supera novamente o limiar, reinicia-se a fase de desligamento até a temperatura abaixar novamente.

8.9 FALHA DE ENERGIA

- Após um apagão de energia elétrica inferior a 10 segundos, a estufa regressa à potência à qual estava configurada.
- Após um apagão de energia elétrica por um período superior a 10 segundos, a estufa entra na fase desligamento. Terminada a fase de arrefecimento, volta a acender-se automaticamente.

8.10 MENU REGULAGENS

Para aceder ao menu regulagens proceda como segue:

- Pressione os botões + -

- Percorra com as setas < > e selecione "Set Room T." ou "Air Fan Speed 1" ou "Air Fan Speed 2" ou "Comfort Mode" ou "Fire"
- Pressione "menu" para entrar na opção escolhida.
- Modifique com os botões + -.
- Pressione "menu" para confirmar e "esc" para sair.

Set Room T. - esta função permite definir a temperatura que se deseja atingir no ambiente no qual a estufa está instalada entre o valor mínimo de 5°C e o máximo de 35°C. Quando esta condição é satisfeita, a estufa coloca-se em um estado correspondente aos valores mínimos de consumo (chama e velocidade do ventilador de ar quente no mínimo) para depois retomar os valores definidos quando a temperatura ambiente passa a ser inferior ao limiar definido (ver **Fig. 6**).

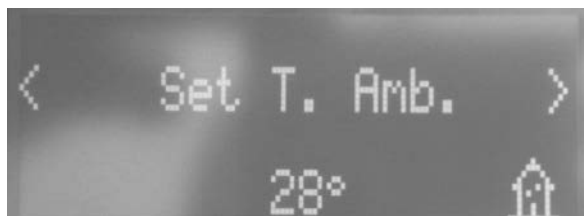

Fig. 6 - Ecrã

N.B: O ponto à direita da temperatura ambiente lida no ecrã (parte superior à direita) do painel de comandos indica meio grau (por ex.: 23.º equivale a 23.5°C).

Air Fan Speed 1 - esta função permite selecionar a velocidade desejada para os ventiladores de ambiente de 1 a 5 ou A. A corresponde a automático, ou seja, a ventilação segue a potência; é a definição aconselhada (ver **Fig. 7**).

Air Fan Speed 2 - esta função permite selecionar a velocidade desejada para os ventiladores de CANALIZAÇÃO de 1 a 5 ou A. A corresponde a automático, ou seja, a ventilação segue a potência; é a definição aconselhada (ver **Fig. 8**).



Fig. 7 - Ecrã



Fig. 8 - Ecrã

Com a função "1" ou "2" ou "3" ou "4" ou "5" obriga-se o ventilador a girar sempre com a potência selecionada. (Exemplo: se definimos "2" o ventilador mesmo com potência 5 irá girar como se estivesse em potência "2", etc...).



Na máxima potência (potência 5) com os ventiladores ao mínimo (potência 1) o aquecedor corre o risco de sobreaquecimento e intervém o alarme "SEGURIDA TERMICA".

Comfort Mode - esta função permite ativar - desativar os ventiladores em **potência 1**.

Fire - esta função permite definir a potência de chama entre um valor mínimo de 1 a um máximo de 5. Os níveis de potência correspondem a um valor diferente de consumo de combustível. Ao definir 5, é possível aquecer o ambiente mais rapidamente, ao definir 1 é possível manter a temperatura ambiente constante por um período superior. O set de chama é definido automaticamente no valor mínimo quando o valor da temperatura definida é satisfeito.

Quando aparece apenas uma marca, a estufa está na potência de chama 1.

Quando aparecem 5 marcas, a estufa está na potência de chama 5.

Por sua vez, quando as marcas piscam, é porque está em andamento a limpeza automática.



Fig. 9 - Ecrã

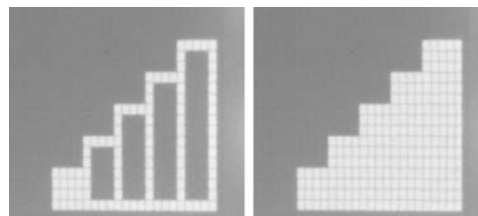

Fig. 10 - Níveis de potência

8.11 MODO PROGRAMADO (TIMER) - MENU PRINCIPAL



A configuração do dia e da hora corrente é fundamental para o correto funcionamento do timer.

Existem seis programas TIMER configuráveis; para cada um destes pode-se escolher o horário de acendimento, de desligamento e os dias da semana nos quais será ativado.

Quando um ou mais programas são ativados, o painel visualiza alternativamente o estado do aquecedor e TIMER "n", onde "n" é o número relativo aos programas timer ativados, separados entre si por um traço.

Exemplo:

- TIMER 1 Programa timer 1 ativo.
- TIMER 1-4 Programas timer 1 e 4 ativados.
- TIMER 1-2-3-4-5-6 Programas timer todos ativados.

EXEMPLO DE PROGRAMAÇÃO

Com o aquecedor ligado ou desligado:

- entre no MENU,
- percorras com as setas <> até o ícone TIMER,
- pressione o botão "Menu"
- o sistema propõe "P1" (Pressione os botões <> para os timers sucessivos P2, P3, P4, P5, P6)
- para ativar "P1" pressione o botão "Menù"
- pressione + - e selecione "ON"
- confirme com o botão "Menù"

Nesta fase será proposto o horário inicial 00:00, com o botão + - regule o horário inicial e pressione "menu" para confirmar.

O passo sucessivo propõe como horário de desligamento um horário de 10 minutos superior àquele configurado para o acendimento: pressione o botão + e regule o horário de desligamento, confirme com o botão "menu". Sucessivamente serão propostos os dias da semana nos quais ativar ou não o timer recém-configurado. Com o botão - ou + marque com fundo branco o dia desejado para ativar o timer e confirme com o botão "menu". Se nenhum dia da semana for confirmado como ativado, o programa timer, por sua vez, não estará ativado na página de estado.

Continue com a programação dos dias sucessivos, ou então, pressione "ESC" para sair. Repita a operação para programar os demais timers.

8.12 EXEMPLOS DE PROGRAMAÇÃO:

P1			P2		
on	off	day	on	off	day
08:00	12:00	mon	11:00	14:00	mon
Aquecedor ligado das 08:00 às 14:00					
on	off	day	on	off	day
08:00	11:00	mon	11:00	14:00	mon
Aquecedor ligado das 08:00 às 14:00					

P1			P2		
on	off	day	on	off	day
17:00	24:00	mon	00:00	06:00	tue

Aquecedor ligado das 17:00 de segunda-feira às 06:00 de terça-feira

8.13 NOTAS PARA O FUNCIONAMENTO DO TIMER

- A inicialização com o timer ocorre sempre com as últimas temperatura e ventilação configuradas (ou com as configurações de default 20°C e V3 caso nunca tenham sido modificadas).
- O horário de acendimento é percorrido da 00:00 às 23:50.
- Se o horário de desligamento não tiver sido memorizado, a hora de acendimento será proposta em + 10 minutos.
- Um programa timer desliga o aquecedor às 24:00 de um dia e um outro programa liga-o à 00:00 do dia seguinte: o aquecedor permanece ligado.
- Um programa propõe um acendimento e desligamento em horários compreendidos no interior de um outro programa timer: se o aquecedor já estiver ligado, o start não terá qualquer efeito, enquanto que o OFF desligará o aquecedor.
- No estado de aquecedor ligado e timer ativado, pressione o botão OFF: o aquecedor será desligado e ligar-se-á automaticamente no próximo horário previsto pelo timer.
- No estado de aquecedor desligado e timer ativado, pressione o botão ON: o aquecedor será ligado e desligar-se-á no horário previsto pelo timer ativado.

8.14 MODALIDADES AUTO ECO (VER OS PONTOS F-G MENU SETTINGS (CONFIGURAÇÕES) A PAG. 8)

Para a ativação da modalidade "Auto-Eco" e a regulagem do tempo, veja **MENU SETTINGS (CONFIGURAÇÕES) a pag. 8**. A possibilidade de regular o "Off Time Eco" deriva da necessidade de ter-se uma correta funcionalidade na multiplicidade de ambientes nos quais o aquecedor pode ser instalado, além de evitar contínuos desligamentos e reacendimentos no caso em que a temperatura ambiente esteja sujeita a repentinas mudanças (correntes de ar, ambientes pouco isolados, etc.). O procedimento de desligamento de ECO ativa-se automaticamente; quando o dispositivo de solicitação de potência é satisfeito (sonda ambiente +1°C ou termóstato externo de contacto aberto, ver **Fig. 11**) começa a contagem regressiva do tempo "Off Time Eco" (a definição de fábrica é de 5 minutos, ver **Fig. 12**, modificável dentro do menu "Definições"). Durante esta fase a visualização do pequeno painel está em ON com chama curta e em alternância Crono (se ativo) - Eco ativo.



Fig. 11 - Eco ativo 1



Fig. 12 - Eco ativo 2



Fig. 13 - Eco ativo 3

Na parte superior do display são visualizados os minutos para indicar a contagem regressiva para Eco Stop. A chama alcança a P1 e permanece até o término do tempo "Off Time Eco" programado e, se as condições ainda forem satisfatórias, passará à fase de desligamento. A contagem do desligamento da ECO zera-se se um dos dispositivos volta a solicitar potência.

No momento em que começa o desligamento, visualiza-se no painel: Off - Eco Ativo - chama pequena a piscar (ver **Fig. 13**).

Ao alcançar as condições de estufa desligada, o painel mostra OFF-ECO Ativo com símbolo de chama desligado.

Para o reacendimento da ECO devem ser satisfeitas, contemporaneamente, as seguintes condições:

- Sonda ambiente -1°C ou termóstato externo com contacto fechado (por pelo menos 20" para evitar falsas solicitações).
- Depois de 4 minutos desde o início do desligamento.

8.15 FUNÇÃO SLEEP (MENU PRINCIPAL)

O sleep ativa-se somente com o aquecedor ligado e permite configurar rapidamente um horário no qual o produto deve desligar-se. Para configurar o Sleep proceda como segue:

- Entre no MENU
- Percorra até o ícone SLEEP com as setas <>
- Pressione Menu
- Com os botões +- regule a hora de desligamento desejada.

O painel propõe um horário de desligamento de 10 minutos sucessivo ao horário atual e regulável com o botão 4 até o dia poste-

rior (ou seja, posso prorrogar o desligamento até um máximo de 23 horas e 50 minutos).

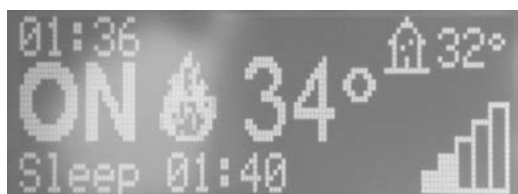

Fig. 14 - Sleep

Se ativo a função SLEEP com TIMER ativo, o primeiro prevalece, assim, o aquecedor não se desligará no horário previsto pelo timer, mas no horário estabelecido pelo sleep, mesmo se este for posterior ao desligamento previsto pelo timer.

8.16 PRESCRIÇÃO PELLETT (VEJA O PASSO H MENU SETTINGS (CONFIGURAÇÕES) A PAG. 8)

Esta função serve para adequar o aquecedor ao pellet em uso. Com efeito, existindo no mercado múltiplos tipos de pellet, o funcionamento do aquecedor é grandemente influenciado pela maior ou menor qualidade do combustível. Caso o pellet tenha a tendência de trancar no braseiro por um excesso de carregamento de combustível, ou no caso em que a chama permanece sempre alta mesmo diante de baixas potências e, vice-versa, se a chama permanece baixa, é possível diminuir/aumentar o fornecimento de pellet no braseiro:

Os valores disponíveis são:

-30 = Diminuição de 30% em relação à configuração de fábrica.

-25 = Diminuição de 25% em relação à configuração de fábrica.

-20 = Diminuição de 20% em relação à configuração de fábrica.

-15 = Diminuição de 15% em relação à configuração de fábrica.

-10 = Diminuição de 10% em relação à configuração de fábrica.

-5 = Diminuição de 5% em relação à configuração de fábrica.

0 = Nenhuma variação.

+5 = Aumento de 5% em relação à configuração de fábrica.

+10 = Aumento de 10% em relação à configuração de fábrica.

+15 = Aumento de 15% em relação à configuração de fábrica.

8.17 VARIAÇÃO RPM FUMOSFUNÇÃO ESTAÇÃO (VEJA O PASSO I MENU SETTINGS (CONFIGURAÇÕES) A PAG. 8)

Caso a instalação apresente dificuldades para expelir os fumos (ausência de circulação de ar ou, até mesmo, de pressão na condu-ta) é possível aumentar a velocidade de expulsão dos fumos e das cinzas. Esta alteração permite a solução ideal até mesmo dos potenciais problemas de obstrução de pellet no braseiro e de formação de sedimentos no fundo do mesmo, os quais surgem em decorrência de combustões de péssima qualidade ou que exalam muitas cinzas. Os valores disponíveis são de -30% a +50%, com variações de 10 pontos percentuais por vez. A variação negativa pode servir no caso de chama muito baixa.

8.18 FUNÇÃO LIMPADOR DE CHAMINÉ (SOMENTE PARA ENCARREGADOS PELA MANUTENÇÃO) - VEJA O PASSO K MENU SETTINGS (CONFIGURAÇÕES) A PAG. 8

Esta função pode ser ativada somente com o aquecedor ligado e com fornecimento de potência e força no aquecimento com os parâmetros P5, com ventilador (se presente) em V5. Devem ser escutadas eventuais correções na percentagem de carregamento/ventilação de fumos. A duração deste estado é de 20 minutos; no painel será visualizado o countdown. A qualquer momento o técnico pode interromper esta fase mediante uma rápida pressão no botão on/off.

8.19 FUNÇÃO HABILITAÇÃO RESERVA PELLETT

O aparelho está equipado com um sistema de software que avisa quando a quantidade inserida de pellet está por terminar.

- É exibida a mensagem "NÍVEL DE PELLETS EM RESERVA" no ecrã; o aparelho entra em estado de economia e instaura a potência P1. Após reabastecer o tanque de pellets, pressione a tecla 3 para redefinir a "RESERVA PELLETT" e deixe o produto atingir a potência definida. Na parte superior do ecrã estão indicados os minutos da duração de "RESERVA PELLETT". A cada 3' um aviso acústico (bip) lembra que é necessário recarregar o depósito do pellet.



Fig. 15 - Reserva Pellets

Um tipo de pellet inadequado causa má combustão e pode impedir o correto funcionamento da função "RESERVA PELLETS".

8.20 FUNÇÃO MODO CONFORTO

"MODO CONFORTO" esta função permite ativar - desativar os ventiladores na potência 1.

8.21 FUNÇÃO TEMPORIZADOR DE FUNCIONAMENTO PELLET E TEMPORIZADOR CARGA

Quando se abre a porta do reservatório, o sistema de carregamento para.

"TEMPORIZAÇÃO CARGA": a unidade de controlo está equipada com um temporizador que avisa acusticamente (com 3 bips) o término do tempo de carga.

Se for necessário mais tempo para concluir o carregamento do tanque, após ou sinal acústico, fechar rapidamente a tampa do tanque e aguardar de 5 a 6 segundos. Desta forma, o temporizador é colocado em zero e a rosca sem fim permite a descida do pellet. Depois de 5 ou 6 segundos, reabra a tampa do tanque e continue com o carregamento do pellet. Durante esta operação, verifique se há chama no braseiro.

8.22 EXTRAÇÃO DO INSERTO

O inserto é composto por:

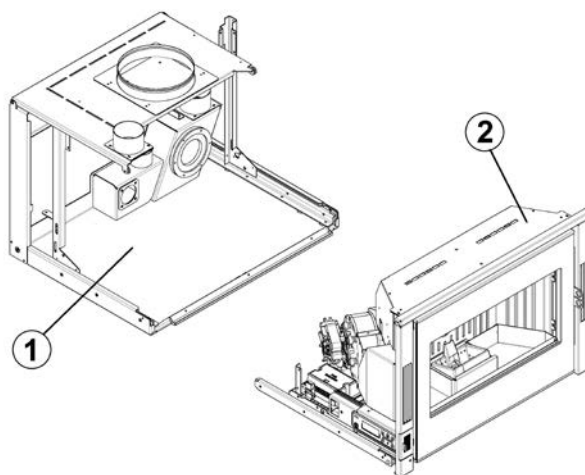

Fig. 16 - Estrutura + corpo da máquina

Legenda	Fig. 16
1	Estrutura
2	Corpo da máquina

Para a extração do inserto, fazer o seguinte:

- Abrir a porta.
- Levantar o gancho (ver Fig. 17) e puxar com força para si o corpo da máquina (ver Fig. 18).
- Após extrair o corpo da máquina será possível aceder ao reservatório do pellet.

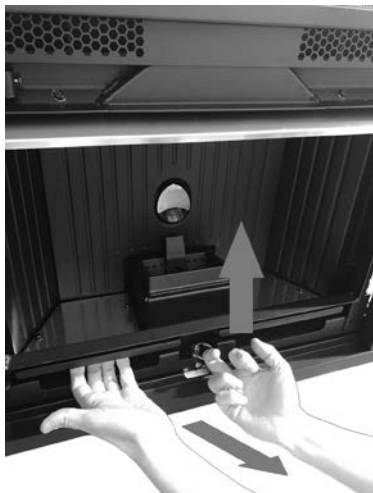

Fig. 17 - Levantar o gancho

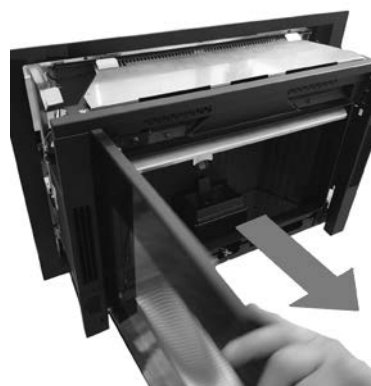

Fig. 18 - Extração do corpo da máquina

9 COMBUSTÍVEL

9.1 COMBUSTÍVEL

- Devem ser utilizados pellets de qualidade já que estes influenciam notavelmente o poder calorífico e a quantidade de resíduos de cinzas.
- As características dos pellets são: dimensões Ø6-7mm (Classe D06), comprimento máximo 40 mm, poder calorífico 5kWh/kg, humidade $\leq 10\%$, resíduos de cinzas $\leq 0,7\%$, deve ser bem prensado e pouco farinhento, sem resíduos de colas, resinas e aditivos vários (aconselham-se pellets de acordo com a norma EN14961-2 tipo ENplus-A1).
- Pellets inadequados causam uma má combustão, frequente entupimento do braseiro, entupimento das condutas de descarga, aumenta o consumo e diminui a produção de calor, suja o vidro, aumenta a quantidade de cinzas e grânulos não queimados.



Quaisquer pellets húmidos provocam uma má combustão e um mau funcionamento, portanto certificar-se que estejam guardados em locais secos e afastados em pelo menos um metro da estufa e de outras fontes da calor.

- Aconselha-se testar vários tipos de pellets disponíveis no mercado e escolher aquele que fornece o melhor desempenho.
- O uso de pellets fora de prazo pode danificar a estufa causando a anulação da garantia e libertando o fabricante de qualquer responsabilidade.



Dependendo do tipo de pellets pode tornar-se necessária uma calibragem dos parâmetros; dirigir-se a um Centro de Assistência Autorizado.

9.2 REABASTECIMENTO DE PELLETS



Fig. 19 - Abertura incorreta de saca de pellets



Fig. 20 - Abertura correta de saca de pellets

É necessário evitar de encher o reservatório com pellets quando a estufa está em funcionamento.

- Não meter em contacto o saco do combustível com as superfícies quentes da estufa.
- Não se deve deitar no reservatório os resíduos de combustível (pellets não queimados) da fomalha derivantes dos resíduos dos acendimentos.

9.3 TEMPORIZADOR DE REABASTECIMENTO DE PELLET

Esta estufa é equipada com um temporizador de segurança que é ativado após **90 segundos** de a tampa do depósito de combustível de pellet permanecer aberta durante o carregamento. Passados 90 segundos, o fogão entra em alarme depressão "A05" e prossegue com o ciclo de encerramento.

Assim, esperar até ao fim do encerramento e, em seguida, ligue a estufa.

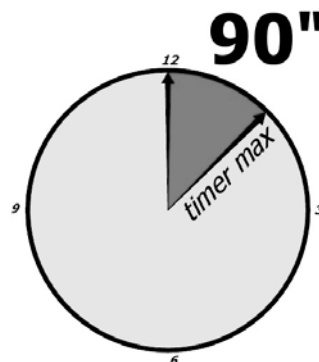

Fig. 21 - Temporizador: 90 segundos



Para um correto funcionamento da estufa deve funcionar com a tampa do depósito de combustível de pellet sempre fechada, se ficou aberta por mais de 90 segundos, irá desligar a estufa.

- Quando se abre a porta do reservatório, o sistema de carregamento para.

9.4 CARREGAMENTO DO PELLET COM EXTRAÇÃO DO CORPO DA MÁQUINA

Para carregar o pellet através da extração do corpo da máquina, fazer o seguinte:



Fig. 22 - Extração do inserto

- Para extrair o inserto (ver **EXTRAÇÃO DO INSERTO** a pag. 17).
- Verter pellet dentro do reservatório (ver **Fig. 22**).
- Recolocar o inserto na sua posição original.

9.5 CARREGAMENTO DO PELLET ATRAVÉS DE GAVETA (OPCIONAL)

Para carregar o pellet através de gaveta, fazer o seguinte:



Fig. 23 - Carregamento do pellet com gaveta



Fig. 24 - Empurrar o pellet com uma pá

- Extrair a gaveta e verter o pellet no seu interior (ver **Fig. 23**).
- Com o auxílio da pá fornecida, empurrar o pellet para o fundo da gaveta (ver **Fig. 24**).
- Recolocar a gaveta na sua posição original.

9.6 CARREGAMENTO DO PELLET ATRAVÉS DE ALÇAPÃO (OPCIONAL)

Para carregar o pellet através de alçapão, fazer o seguinte:



Fig. 25 - Carregamento do pellet com alçapão



Fig. 26 - Fixação da calha



Fig. 27 - Carregamento do pellet com calha

- Abrir a porta do alçapão e verter o pellet no seu interior (ver **Fig. 25**).
- Para tornar a operação de recarregamento do pellet mais rápida, uma calha foi fornecida com o alçapão:
- Encaixar os dentes da calha nos respetivos alojamentos (ver **Fig. 26**).
 - Verter com saco ou balde o pellet no seu interior (ver **Fig. 27**).
 - Remover a calha e recolocar a porta do alçapão na sua posição original.

9.7 SENSOR DE PELLETS

O aparelho está equipado com um sensor de indicação de nível de combustível em reserva.

- É exibida a mensagem "RESERVA PELLET" no ecrã; o aparelho entra em estado de economia e instaura a potência P1.
- Após o esgotamento do combustível (aproximadamente 10 minutos) é exibida a mensagem "PELLET ACABADO"; o aparelho inicia a fase de limpeza final e desligamento.

10 SEGURANÇAS E ALARMES

10.1 AS SEGURANÇAS

O produto é integrado pelos seguintes dispositivos de segurança.

10.2 PRESSÓSTATO

Controla a pressão na conduta de fumo. Providencia o bloqueio da rosca sem-fim de carregamento de pellets nos seguintes casos:

- descarga obstruída
- contrapressões significativas (vento)
- passagens de fumos obstruídas
- reservatório de carregamento dos pellets aberto
- porta aberta ou guarnições desgastadas ou avariadas.

10.3 SONDA DE TEMPERATURA FUMOS

Deteta a temperatura dos fumos dando o consentimento ao acionamento, ou então, parando o produto quando a temperatura dos fumos vai aquém do valor pré-configurado.

10.4 TERMÓSTATO DE CONTACTO NO RESERVATÓRIO DE COMBUSTÍVEL

No reservatório está instalado um termóstato de reativação manual que intervém se a variação térmica do reservatório supera os limites permitidos, eliminando a possibilidade que os pellets no interior do reservatório possam incendiar-se devido ao sobreaquecimento.

- "Alarme termóstato": o termóstato interrompe a alimentação elétrica para a rosca sem fim.
- Anular o erro através da tecla P4. A estufa faz uma fase de "LIMPEZA" e "OFF".
- Desaparafusar a cobertura preta (ver **Fig. 28**), pressionar o botão voltar a aparafusar a cobertura de proteção.
- Limpar o braseiro e reiniciar a estufa através da tecla P4.

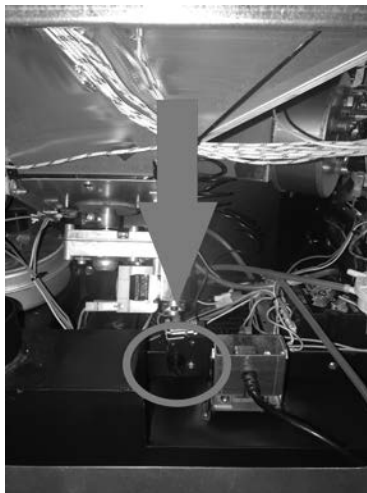

Fig. 28 - Rearmamento manual: situa-se atrás do reservatório, perto da ficha de alimentação

10.5 SEGURANÇA ELÉTRICA

A caldeira é protegida de violentas oscilações de corrente por um fusível geral que encontra-se no pequeno painel de comandos situado na parte posterior da caldeira. Outros fusíveis para a proteção das placas eletrónicas são situados nestas últimas.

10.6 ABANO FUMOS

Se o abano para, a placa eletrónica bloqueia tempestivamente o fornecimento de pellets e a mensagem de alarme é visualizada.

10.7 MOTORREDUTOR

Se o motorredutor para, a caldeira continua a funcionar até que a chama apague-se por falta de combustível e até que seja atingido o nível mínimo de resfriamento.

10.8 FALTA TEMPORÁRIA DE TENSÃO

Se a falta de tensão elétrica for inferior a 10" o aquecedor retorna ao precedente estado de funcionamento; se for superior efetua um ciclo de resfriamento/reacendimento.

10.9 ACENDIMENTO INEXISTENTE

Se durante a fase de acendimento não desenvolve-se qualquer chama, a caldeira entra em alarme.

10.10 BLACKOUT COM O AQUECEDOR ACESO

Nos casos de falta de tensão da rede (BLACKOUT) o aquecedor comporta-se da seguinte maneira:

- Blackout inferior a 10": retoma o funcionamento em curso;
- Caso seja verificada uma perda de alimentação superior a 10" com o aquecedor aceso ou na fase de acendimento, quando o aquecedor for novamente alimentado coloca-se na condição de funcionamento precedente com o seguinte procedimento:

- 1) Efetua uma fase de arrefecimento máximo.
- 2) Efetua uma nova ignição.

Durante a fase 1 o painel visualiza ON BLACK OUT.

Durante a fase 2 o painel visualiza Acendimento.

Se durante a fase 1 o aquecedor recebe comando do painel sendo, deste modo, efetuados manualmente pelo usuário, então o aquecedor cessa a execução do estado de restabelecimento do blackout e precede a um acendimento ou a um desligamento como solicitado pelo comando.

10.11 SINALIZAÇÕES ALARMES

Caso seja verificada uma condição de funcionamento diversa daquela prevista para o regular funcionamento do aquecedor, verifica-se uma condição de alarme.

O painel de comandos dá indicações sobre o motivo do alarme em curso.

SINALIZAÇÃO PAINEL	TIPOLOGIA DI PROBLEMA	SOLUÇÃO
A01	Acendimento do fogo inexistente.	Verifique limpeza braseiro.
		Controlar o nível dos pellets no reservatório.
		Controlar se o braseiro está posicionado corretamente no seu alojamento e se não apresenta incrustações ou material não queimado.
		Controlar se a tampa dos pellets e a porta estão fechadas corretamente
		Conduta de evacuação de fumos obstruída
A02	Desligamento anómalo do fogo.	Controle o nível de pellet no reservatório.
A03 Alarmes termóstatos	A temperatura do reservatório de pellet ou a temperatura da água supera o limite de segurança previsto.	Espera o término da fase de resfriamento, anule o alarme e reacenda o aquecedor, posicionando o carregamento do combustível no mínimo (menu SETTINGS - Pellet Recipe).
		Verificar se o pó não está a entupir a grelha de ventilação instalada na parte de trás da estufa.
		Se o alarme persistir, contacte o centro de assistência. Verifique se o ventilador de ambiente funciona corretamente (se presente).
A04	Sobreaquecimento dos fumos.	Foi superado o limite de fumos configurado. Reduza o carregamento de pellet (menu SETTINGS - Pellet Recipet).
A05 Alarmes pressóstatos	Intervenção pressóstato fumos.	Verifique obstruções na chaminé / abertura da porta ou a pressão do sistema hidráulico, bico de conexão obstruído, comprimento excessivo da chaminé, condições meteorológicas desfavoráveis, estufa entupida.
A08	Funcionamento anómalo ventiladores de fumos.	Verificar obstruções da chaminé / abertura da porta, abertura do reservatório de pellets, vedação das garniões, limpeza das condutas de fumo laterais.
A09	Avaria na sonda de fumos.	Se o alarme persistir, contacte o centro de assistência.
SERVICE	Aviso de manutenção periódica (não bloqueador).	Quando, durante o acendimento, aparece esta escrita lampejante, significa que acabou o tempo de funcionamento pré-estabelecido antes da manutenção. Chame o centro de assistência.

10.12 ZERAMENTO ALARME

Para zerar o alarme é necessário manter pressionada por alguns segundos a tecla 1 (ESC). A estufa efetua um controlo para determinar se a causa do alarme subsiste ou não.

No primeiro caso será novamente visualizado o alarme; no segundo caso, posicionar-se-á em OFF.

Se o alarme persistir, contactar um centro de assistência.

11 MANUTENÇÃO ORDINÁRIA

11.1 INTRODUÇÃO

Para uma longa duração da estufa, deve ser feita periodicamente uma limpeza geral como indicado nos parágrafos abaixo.

- As tubulações de evacuação de fumos (canal de fumo + conduta de evacuação de fumos + chapéu) devem estar sempre limpas, varridas e controladas por um especialista autorizado, em conformidade com as normas locais, com as indicações do construtor da chaminé e com as diretivas da companhia de seguros do utilizador.
- Na ausência de normas locais e diretivas da companhia de seguros do utilizador, é necessário mandar fazer a limpeza do canal de fumo, da conduta de evacuação de fumos e chapéu pelo menos uma vez por ano.
- Pelo menos uma vez por ano, é necessário providenciar também limpeza da câmara de combustão, verificar as juntas, limpar os motores e ventiladores e controlar a parte elétrica.



Todas estas operações são programadas no tempo com o Serviço Técnico de Assistência Autorizada.

- Após um período prolongado de não utilização, antes de acender a estufa é necessário controlar que não existam obstruções na descarga de fumos.
- Se a estufa é utilizada de modo contínuo e intenso, o inteiro sistema (incluindo a chaminé) deve ser limpo e controlado com maior frequência.
- Para eventuais substituições das peças danificadas, pedir a peça sobressalente original ao Revendedor Autorizado.

11.2 LIMPEZA DO BRASEIRO E GAVETA DE CINZAS

A cada 2 dias deve ser feita a limpeza do braseiro e da gaveta de cinzas.

- Abrir a porta.



Fig. 29 - Remoção do braseiro



Fig. 30 - Limpeza do braseiro

- Remover o braseiro (ver **Fig. 29**) do próprio alojamento e esvaziá-lo das cinzas.
- Se necessário limpar com um objeto afiado os furos obstruídos pelas incrustações (ver **Fig. 30**).



Fig. 31 - Remoção da gaveta de cinzas

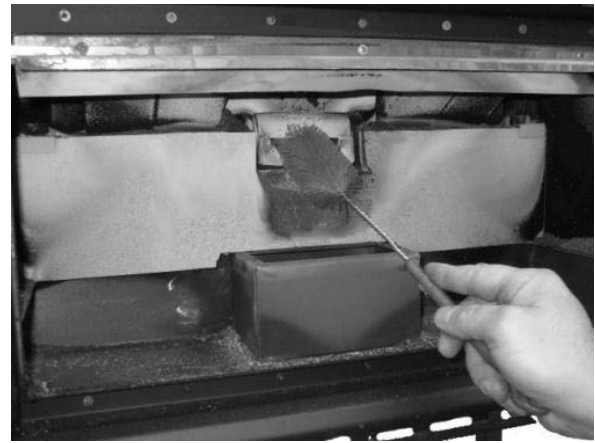

Fig. 32 - Limpeza com escova

- Remover a gaveta de cinzas (ver **Fig. 31**) do próprio alojamento e esvaziá-lo das cinzas.
- Limpar também o furo de queda de pellets com uma escova (ver **Fig. 32**).
- As cinzas são colocadas em um recipiente metálico com tampa estanque; este recipiente nunca deve entrar em contacto com materiais combustíveis (por exemplo, não deve ser apoiado sobre um pavimento de madeira), já que as cinzas no seu interior mantêm as brasas acesas por um longo período de tempo.
- Apenas quando a cinza estiver completamente apagada é que pode ser deitada nos resíduos orgânicos.
- Prestar atenção à chama se assume tons de cor vermelha, for fraca ou se liberta fumo negro: nesse caso o braseiro está incrustado e necessita ser limpo. Se estiver desgastado deve ser substituído.

11.3 LIMPEZA DO RESERVATÓRIO E DA ROSCA SEM FIM

A cada reabastecimento de pellet, controlar a eventual presença de farinha/serradura ou outros resíduos no fundo do reservatório. Quando presentes, devem ser removidos com a ajuda de um aspirador (ver **Fig. 33**).



Fig. 33 - Limpeza do reservatório e da rosca sem fim

11.4 LIMPEZA DA CÂMARA DE FUMOS

A cada 4/8 semanas deve ser feita a limpeza da câmara de fumos.

- Abra a porta e remova a gaveta de cinzas.
- Na parte inferior da câmara de combustão estão instaladas 2 bases de remoção. Desparafuse os parafusos e remova as bases (veja **Fig. 34**).
- Remova os parafusos que bloqueiam as paredes laterais em ferro fundido (ver **Fig. 35**).
- Remova os ferros fundidos laterais (ver **Fig. 36**).



Fig. 34 - Remoção das bases



Fig. 35 - Remoção de parafusos

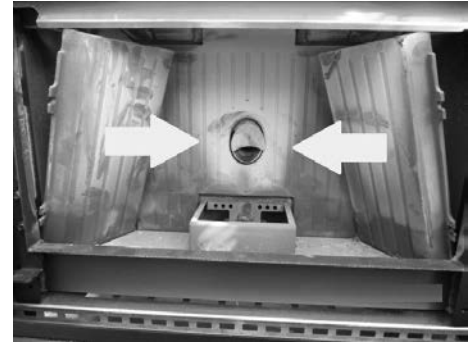

Fig. 36 - Remoção dos ferros fundidos laterais

- Remova a parede central de ferro fundido (veja **Fig. 37**).
- Usando uma escova, limpe os condutos de fumaça (veja **Fig. 38**),
- Remova a fuligem com um aspirador (veja **Fig. 39**).
- Remonte tudo em sentido contrário



Fig. 37 - Remoção ferro fundido central



Fig. 38 - Limpeza com escova



Fig. 39 - Remover a fuligem

11.5 LIMPEZA DO CANAL DE FUMO

Todos os meses deve ser feita a limpeza do sistema de descarga.

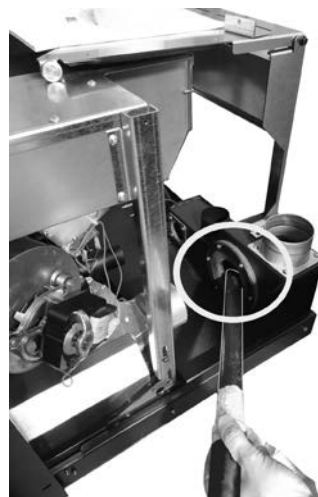

Fig. 40 - Limpeza do canal de fumo

- Extrair o inserto.
- Aspirar a descarga dos fumos conforme mostrado em **Fig. 40**.

11.6 LIMPEZA ANUAL DAS CONDUTAS DE FUMOS



Limpar anualmente da fuligem, com escovas.

A operação de limpeza deve ser feita por um Técnico especializado em instalação de chaminés, o qual se ocupará da limpeza do canal de fumo, da conduta de evacuação de fumos e do chapéu, verificando também a sua eficiência e deixando uma declaração escrita certificando que o aparelho é seguro. Tal operação deve ser feita pelo menos uma vez por ano.

11.7 LIMPEZA GERAL

Para a limpeza das partes externas e internas da estufa, não utilizar palha de aço, ácido clorídrico ou outros produtos corrosivos e abrasivos.

11.8 LIMPEZA DA PARTES EM METAL PINTADO

Para a limpeza das partes em metal pintado, utilizar um pano macio. Nunca utilizar substâncias desengordurantes como álcool, diluentes, acetonas, gasolinas, pois danificarão irremediavelmente a pintura.

11.9 SUBSTITUIÇÃO DAS JUNTAS



Caso as juntas da porta à prova de fogo, do reservatório ou da câmara de fumos apresentem deteriorações, será necessário solicitar a substituição a um técnico autorizado para garantir o bom funcionamento da estufa.



Usar exclusivamente peças sobressalentes originais.

11.10 LIMPEZA DE VIDRO

O vidro-cerâmico da porta à prova de fogo é resistente a 700 °C, mas não resiste a alterações bruscas de temperatura. A eventual limpeza com produtos comerciais para vidros deve ser feita com o vidro frio para não provocar a sua explosão.



É aconselhável limpar o vidro da porta de fogo todos os dias!

12 EM CASO DE ANOMALIAS











12.1 RESOLUÇÃO DOS PROBLEMAS















Antes de cada teste e/ou intervenção do Técnico Autorizado, o mesmo tem o dever de verificar se os parâmetros da placa eletrónica correspondem à tabela de referência em sua posse.



Em caso de dúvidas acerca da utilização da estufa, contactar SEMPRE o Técnico Autorizado para evitar danos irreparáveis.

PROBLEMA	CAUSA	SOLUÇÃO	INTERVENÇÃO
O ecrã de controlo não se acende	A estufa está sem alimentação	Verificar se a ficha está ligada à rede.	
	Fusíveis de proteção na tomada elétrica estão queimados	Substituir os fusíveis de proteção na tomada elétrica (3,15A-250V).	
	Ecrã de controlo defeituoso	Substituir o ecrã de controlo.	
	Cabo flat defeituoso	Substituir o cabo flat-	
	Placa eletrónica defeituosa	Substituir a placa eletrónica.	
Não chegam pellets à câmara de combustão	Reservatório vazio	Encher o reservatório.	
	Porta aberta ou portinhola dos pellets aberta	Fechar a porta e a portinhola dos pellets e controlar se não há resíduos de pellets na posição correspondente à guarnição.	
	Estufa entupida	Limpar a câmara dos fumos	
	Rosca sem fim bloqueada por um objeto estranho (tipo pregos)	Limpar a rosca sem fim.	
	Motorreductor de rosca sem fim quebrado	Substituir o motorreductor.	
	Verificar no ecrã que não esteja nenhum "ALARME ACTIVADO"	Fazer a revisão da estufa.	

PROBLEMA	CAUSA	SOLUÇÃO	INTERVENÇÃO
O fogo apaga e a estufa para.	Reservatório vazio	Encher o reservatório.	
	Rosca sem fim bloqueada por um objeto estranho (tipo pregos)	Limpar a rosca sem fim.	
	Pellets fora de prazo	Usar outro tipo de pellets.	
	Valor de carregamento pellets demasiado baixo "fase 1"	Regular a carga de pellets.	
	Verificar no ecrã que não esteja nenhum "ALARME ACTIVADO"	Fazer a revisão da estufa.	
As chamas apresentam-se fracas e alaranjadas, os pellets não se queimam corretamente e o vidro suja-se de negro.	Insuficiente ar de combustão	Controlar o seguinte: eventuais obstruções para a entrada de ar comburentes pela parte traseira ou por debaixo da estufa; furos obstruídos da grelha do braseiro e/ou compartimento do braseiro com cinzas excessivas; limpar as pás e a voluta do aspirador.	
	Descarga obstruída	A chaminé de descarga está parcialmente ou totalmente obstruída. Chamar um Técnico especializado em instalação de chaminés para que faça uma verificação da descarga da estufa até ao chapéu. Fazer imediatamente a limpeza.	
	Estufa entupida	Fazer a limpeza interna da estufa.	
	Aspirador de fumos estragado	Os pellets podem-se queimar também graças à depressão da conduta de evacuação de fumos sem auxílio do aspirador. Fazer a substituição do aspirador de fumos imediatamente. Pode ser nocivo à saúde fazer funcionar a estufa sem o aspirador de fumos.	
O ventilador permutador continua a girar também se a estufa se arrefeceu.	Sonda temperatura de fumos defeituosa	Substituir a sonda de fumos.	
	Placa eletrónica defeituosa	Substituir a placa eletrónica.	

PROBLEMA	CAUSA	SOLUÇÃO	INTERVENÇÃO
Cinzas em torno da estufa	Juntas da porta defeituosas ou estragadas	Substituir as juntas	
	Tubos do canal de fumo não vedados	Consultar um Técnico Especializado em instalação de chaminés que fará imediatamente a selagem das conexões com silicone a altas temperaturas e/ou a substituição dos tubos, utilizando materiais conformes às normas em vigor. A canalização dos fumos não hermética pode provocar danos à saúde.	
A estufa está na potência máxima, mas não aquece	Temperatura ambiente alcançada	A estufa está no mínimo. Aumentar a temperatura do ambiente desejada.	
Estufa em regime e mensagem no ecrã "Smoke Overtemperature"	Temperatura limite de saída de fumos alcançada	A estufa está ao mínimo. NENHUM PROBLEMA!	
O canal de fumo da estufa produz condensação	Temperatura baixa dos fumos	Verificar se a conduta de evacuação de fumos não está entupida	
		Aumentar a potência da estufa para além do valor mínimo (queda de pellets e rotações do ventilador)	
		Instalar o copo recolhedor de condensação	
Estufa em regime e mensagem no ecrã "SERVICE"	Aviso de manutenção regular (sem bloquear)	Ter expirado horas de funcionamento estabelecidas antes da manutenção (escrito piscando SERVICE). Chamar o centro de serviço.	
A função "Habilitação Reserva Pellets" é ativada com tanque cheio.	Falha na obtenção da temperatura de limiar, pellet de grandes dimensões ou de baixa qualidade, passagem defumo obstruído.	Colocar mais pellets com "Receita Pellet" ou limpe a câmara de combustão.	

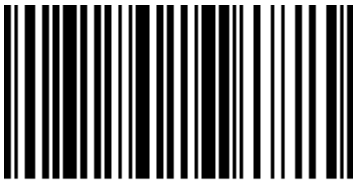

89018100A

Rev. 00 - 2018

CADEL srl
31025 S. Lucia di Piave - TV
Via Foresto sud, 7 - Italy
Tel. +39.0438.738669
Fax +39.0438.73343

www.cadelsrl.com
www.free-point.it