

Vivente Plus 75 | 100 | 150

230V/50Hz | 1500 Watt

Experiencie Melhor Vivência













Inserível



O Vivente Plus traz-lhe a mais avançada combinação de conforto e eficiência de energia. Com a nossa inovadora tecnologia Optiflame, combinada com um som único de lenha a queimar e a opção de um conjunto autêntico de troncos reais ou cerâmicos, cria uma experiência de chama realista. Com tecnologias de poupança de energia como o ComfortSaver, terá poupanças até 11%. Entretanto, a tecnologia Smart Sense deteta movimentos na divisão e desliga o equipamento automaticamente quando não estiver ninguém presente. Com três tamanhos e opções de visão, encontrar a chama perfeita para a sua habitação ou espaço é fácil e graças a um controlo completo via smartphone, pode criar a atmosfera perfeita em qualquer altura.

- Com três tamanhos e opções de visualização
- SmartSense: função auto-off que poupa energia ao detetar atividade na divisão
- ComfortSaver: mantém a temperatura da divisão e poupa até 11% de energia
- Opcional: Painel de vidro negro para chamas ainda mais intensas
- Com a app Flame Connect

-  3 opções de instalação. Pode ser instalado com 1, 2 ou 3 faces
-  Imagem da chama completamente ajustável, de alto contraste para um efeito intenso e realista.
-  Tecnologia Optiflame, chamas calmantes com uma base de brilho.
-  As chamas e lâmpadas usam LED eficientes que não requerem manutenção e podem queimar separadamente
-  Vem com um kit de troncos autênticos padrão.
-  Efeitos de cor de chama alternados
-  Aquecimento com auxílio de uma forte ventoinha através de um elemento de segurança que fornece calor adicional quando quiser
-  App Flame Connect disponível para smartphone
-  Graças ao painel posterior refletivo, as chamas serão ainda mais intensas
-  Temporizador para programação semanal

Vivente Plus 75 | 100 | 150

230V/50Hz | 1500 Watt

Experiencie Melhor Vivência

Dimensões da unidade

DIMENSÕES			
	Largura (cm)	Altura (cm)	Profun. (cm)
Vivente Plus 75	79,3	66,6	30,7
Vivente Plus 100	104,3	66,6	30,7
Vivente Plus 150	154,3	66,6	30,7

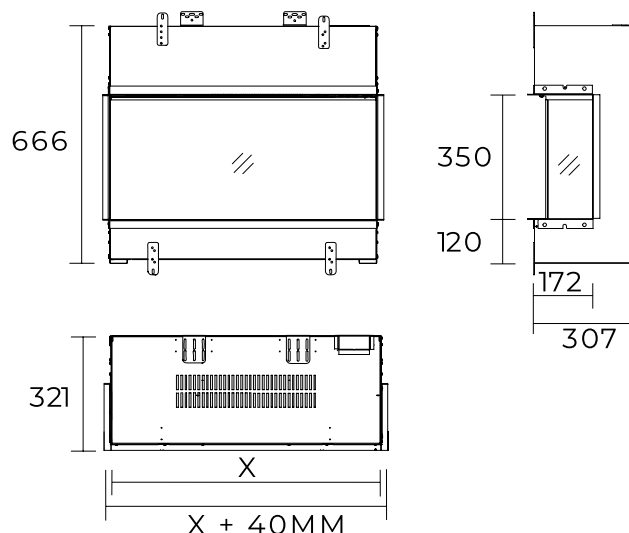

Especificações

DETALHES TÉCNICOS	Vivente Plus 75	Vivente Plus 100	Vivente Plus 150
Sistema de efeito da chama	Optiflame®	Optiflame®	Optiflame®
Número do modelo	211682	211712	211743
GTIN/UPC	5011139211682	5011139211712	5011139211743
Modelo	Inserível	Inserível	Inserível
Visões disponíveis	1, 2, ou 3 lados	1, 2, ou 3 lados	1, 2, ou 3 lados
Cor - Móvia	Preto	Preto	Preto
Base de media	Kit de troncos autênticos	Kit de troncos autênticos	Kit de troncos autênticos
Visão da chama LxA (cm)	75x34	100x34	150x34
Dimensões de inserção (LxAxP) (cm)	79,3x66,6x30,7	104,3x66,6x30,7	154,3x66,6x30,7
Função de aquecimento	Sim	Sim	Sim
Elemento de aquecimento	Sim	Sim	Sim
Telecomando	Sim	Sim	Sim
Possibilidade de funcionamento do equipamento	Sim	Sim	Sim
Módulo de luz	LED	LED	LED
Som	Sim	Sim	Sim
Cor das chamas da base de media	Sim	Sim	Sim
Configuração aquecimento 1 em Watts	1500	1500	1500
Configuração aquecimento 2 em Watts	-	-	-
Consumo (efeito de chama) (Watt)	20W	28W	40W
Watts	1500W	1500W	1500W
Voltagem	230V/50Hz	230V/50Hz	230V/50Hz
Peso desembalado (kg)	38	50	70
Comprimento do cabo	1,5 m	1,5 m	1,5 m
Garantia	2 anos	2 anos	2 anos